

## Wichtige Sicherheitshinweise für den Benutzer

Zur Sicherheit von Personen ist es wichtig, folgende Hinweise zu beachten. Diese Hinweise bitte aufbewahren.

- ▶ Dieses Gerät ist nicht dafür bestimmt, durch Personen - einschließlich Kinder - mit eingeschränkten physischen, sensorischen oder geistigen Fähigkeiten oder mangels Erfahrung und/oder mangels Wissen benutzt zu werden, es sei denn, sie werden durch eine für ihre Sicherheit zuständige Person beaufsichtigt oder erhalten von ihr Anweisungen, wie das Gerät zu benutzen ist.
- ▶ Kindern nie erlauben, mit Schaltern und Steuereinrichtungen zu spielen. Insbesondere Fernbedienungen von Kindern fernhalten.
- ▶ Rollläden und Markisen bei ihrer Betätigung beobachten und Personen davon fernhalten, bis die Vorrichtung anhält.
- ▶ Die Anlage regelmäßig überprüfen, um eventuelle Ungleichgewichte, Abnutzungen oder Schäden festzustellen. Die Anlage nicht benutzen, wenn eine Reparatur oder Einstellung notwendig ist.
- ▶ Die Anlage nicht betreiben, wenn Arbeiten wie z. B. Fensterputzen in der Nähe durchgeführt werden. Zur Sicherheit die Netzspannung ausschalten und gegen Wiedereinschalten sichern.

## Wichtige Sicherheitshinweise für die Montage/ Installation

Unsachgemäße Installation kann zu schwersten Verletzungen führen! Folgende Hinweise bitte unbedingt beachten!

Die oben aufgeführten Antriebe sind ausschließlich zum Betrieb von Markisen, Jalousien und Stores vorgesehen. Andere Anwendungen der Antriebe müssen vorher mit dem Hersteller besprochen werden und bedürfen der Zustimmung des Herstellers. Auf die Beachtung der jeweiligen Produktnorm wird ausdrücklich verwiesen.



- ▶ Der Abstand des optionalen Tasters zum Boden muss mindestens 1,5 m betragen.
- ▶ Ist der Antrieb/die Anlage nicht durch eine Verkleidung geschützt, muss der Antrieb in mindestens 2,5 m Höhe über dem Boden montiert sein.
- ▶ Zubehörteile zum Antrieb wie Wellenadapter und Antriebslager müssen aus dem Verkaufsprogramm des Herstellers sorgfältig gewählt werden.
- ▶ Bei den Befestigungen des Antriebes (Antriebslagern) ist jeweils die sicherste und geeignetste Variante zu wählen.
- ▶ Sind bei Antriebslagern vom Hersteller bestimmte maximale Drehmomente angegeben, so dürfen diese nur mit Antrieben geringer oder maximal gleicher Kraft (Nm) verwendet werden.
- ▶ Der Stelling der automatischen Endabschaltung darf nicht angebohrt werden und muss ebenfalls passgenau in der Profiwelle sitzen.
- ▶ Es ist der Mindest-Innendurchmesser der Wickelwelle zu beachten (Serie 50/xx = 47 mm).
- ▶ Die Netzanschlussleitung des Antriebes muss sorgfältig verlegt sein und darf auf keinen Fall in den Wickelbereich der Markise gelangen.
- ▶ Den Antrieb nicht dem Wasser/Regen aussetzen.
- ▶ Bei Befestigung des Behanges an der Wickelwelle darauf achten, dass die Schraubenenden den Antrieb nicht berühren.
- ▶ Das angegebene Drehmoment des Antriebes darf an keinem Punkt des Fahrbereiches von der angehängten Last überschritten werden.
- ▶ Fest montierte Steuereinrichtungen müssen sichtbar angebracht werden.
- ▶ Wird der Antrieb in einer Kassette untergebracht, so ist darauf zu achten, dass der Kasten eine Revisionsklappe nach DIN hat, die einen leichten Tausch, Wartung, Einstellung und Nachjustage der Anlage ermöglicht.
- ▶ Die Netzanschlussleitung dieses Antriebes darf nur durch den gleichen Leitungstyp vom Hersteller ersetzt werden.

## Montage des Antriebes

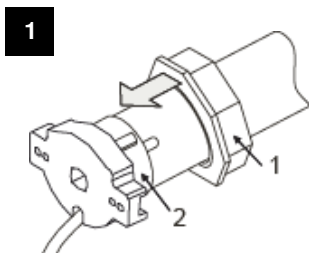

Adapterring (1) bis Stelling (2) der Endschaltung durchschieben, bis dieser richtig auf dem Nocken des Stellings sitzt.

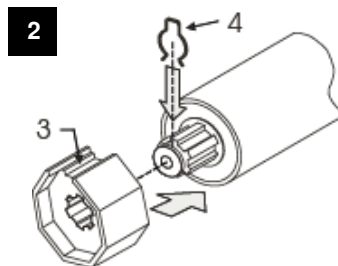

Wellen-Kupplung (3) auf Getriebebolzen schieben und durch Clip (4) sichern.

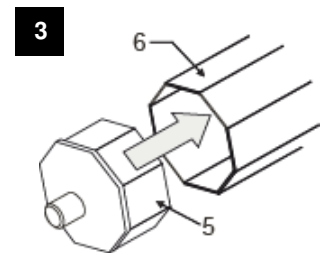

Führen Sie die Wellenkapsel (5) in die Rollladenwelle (6) ein.

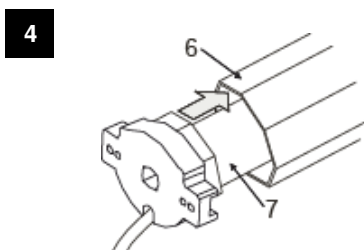

Den Einsteckantrieb (7) komplett in die Welle (6) bis zur Wulst des Stellings einschieben. NIEMALS EINSCHLAGEN!

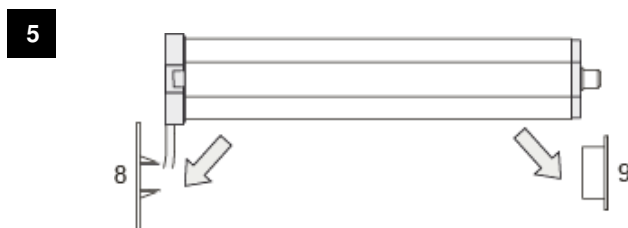

Die Antriebswelle mit Antrieb in die montierten Wandlager (8) und (9) einsetzen. Achten Sie darauf, dass die Einstellschrauben am Antriebskopf gut zugänglich sind.

## Elektrischer Anschluss

Der Anschluss des Antriebes muss durch eine Elektro-Fachkraft nach den gültigen VDE-Bestimmungen und den Vorschriften der örtlichen Energieversorgungsunternehmen vorgenommen werden.

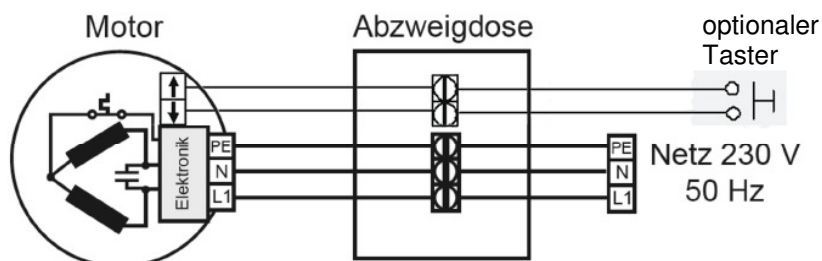

### Aderfarben der Antriebsleitung:

GRÜN/GELB :	Schutzleiter / PE
BLAU :	Neutralleiter / N
BRAUN :	Phase / L
GRAU :	Tasteranschluss
SCHWARZ :	Tasteranschluss

### BEACHTEN SIE FOLGENDE HINWEISE:

- ▶ Für eine normgerechte Installation muss eine allpolige Trennung vom Stromnetz mit mindestens 3 mm Kontaktöffnungsweite geschaffen werden.
- ▶ Die Zuleitungen müssen der gültigen VDE-Norm entsprechen.
- ▶ Die gelieferte Netzleitung darf nur durch den gleichen Leitungstyp, geliefert durch den Hersteller, ersetzt werden.
- ▶ Werden Antriebe mit PVC Zuleitung (H05VV-F) im Freien installiert, muss die Zuleitung durch ein Schutzrohr oder Kabelkanal geschützt werden.
- ▶ Die Symbole des Bediensenders müssen mit den Fahrrichtungen des Antriebs übereinstimmen.
- ▶ Niemals normale Lichtschalter oder Schaltuhren statt des optionalen Tasters verwenden. Bitte ausschließlich potentialfreien Einzeltaster verwenden.
- ▶ Wird kein optionaler Taster benötigt / angeschlossen, so enden die Adern in der Abzweigdose und sind fachgerecht zu isolieren.

## Erstsender einlernen (nach Netz-Ein)

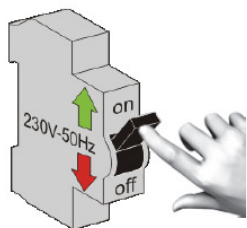

Nach korrektem Netzanschluss Netzversorgung einschalten.

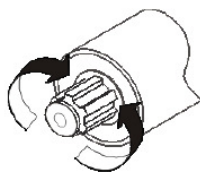

Motor bestätigt mit einer kurzen AUF- / AB-Bewegung.

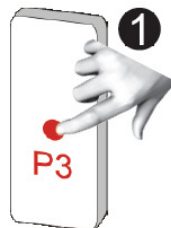

Innerhalb 8 Sekunden einmal die P3 Taste betätigen.

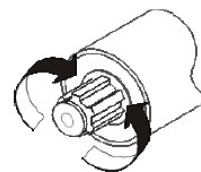

Motor bestätigt mit einer kurzen AUF- / AB-Bewegung.

Hinweis: Beachten Sie, dass Sie nur den Motor einschalten, bei dem das Einlernen durchgeführt werden soll.

## Erstsender einlernen (weitere Sender einlernen)

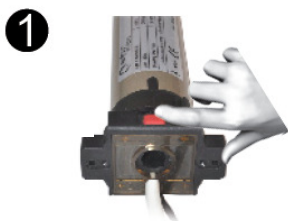

Taste am Motorkopf kurz betätigen. Nach Netz-Ein ca. 10 Sekunden warten.

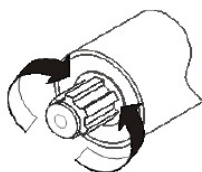

Motor bestätigt mit einer kurzen AUF- / AB-Bewegung.

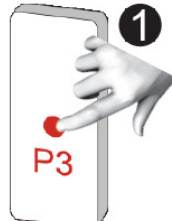

Innerhalb 8 Sekunden einmal die P3 Taste betätigen.

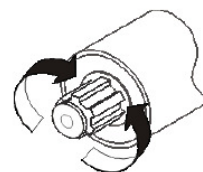

Motor bestätigt mit einer kurzen AUF- / AB-Bewegung.

Hinweis: Stellen Sie sicher, dass eine ungefährdete Bedienung des Motortasters gegeben ist.

## Richtungswechsel ( über Sender)

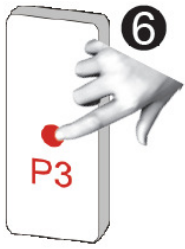

6 x P3 Taste kurz betätigen.

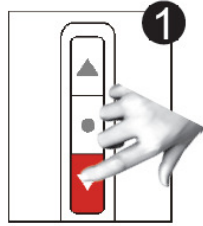

Unmittelbar die Ab-Taste betätigen.

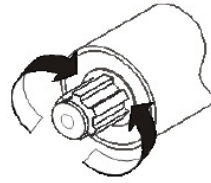

Motor bestätigt mit einer kurzen AUF- / AB-Bewegung.

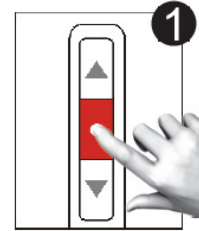

Zum Abschluss des Richtungswechsels die Stopp-Taste betätigen.

## Richtungswechsel (über Taste am Motorkopf)

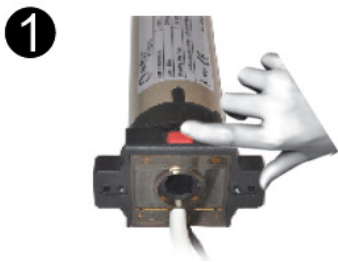

Taste am Motorkopf für 4 Sekunden betätigen.

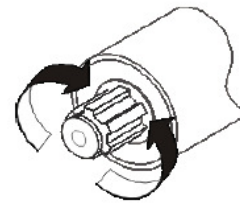

Motor bestätigt mit einer kurzen AUF- / AB- Bewegung.

Hinweis: Stellen Sie sicher, dass eine ungefährdete Bedienung des Motortasters gegeben ist.

## Hinweise zur Endlageneinstellung

Dieser Motor verfügt über zwei Betriebsarten für unterschiedliche Markisentypen. Die Unterscheidung erfolgt hierbei durch die Reihenfolge der Endlagenprogrammierung.

Offene Markisen : Erste zu programmierende Endlage ist die obere / eingefahrene Position.

Geschlossene Markisen: Erste zu programmierende Endlage ist die untere / ausgefahrene Position.

## Endlageneinstellung „obere Endlage“ mittels Sender bei „offenen Markisen“

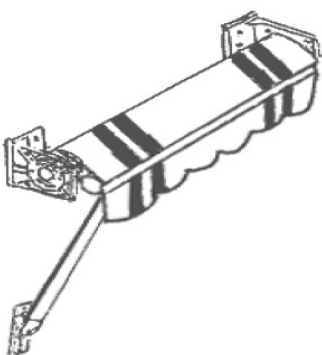

Obere gewünschte Endposition anfahren.

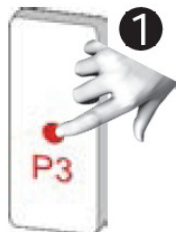

P3 Taste einmal kurz betätigen.



Unmittelbar die Auf-Taste betätigen.



Motor bestätigt mit einer kurzen AUF- / AB-Bewegung.

Hinweis: Bei offenen Markisenanlagen bitte mit der oberen Endlage beginnen.

## Endlageneinstellung „untere Endlage“ mittels Sender bei „offenen Markisen“

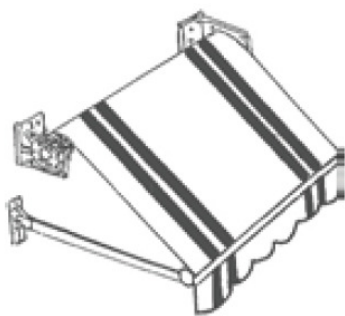

Untere gewünschte Endposition anfahren.

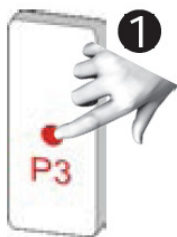

P3 Taste einmal kurz betätigen.

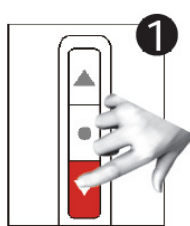

Unmittelbar die Ab-Taste betätigen.



Motor bestätigt mit einer kurzen AUF- / AB-Bewegung.

## Endlageneinstellung „untere Endlage“ mittels Sender bei „geschlossenen Markisen“

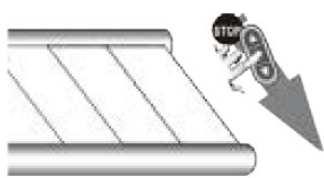

Untere gewünschte Endposition anfahren.

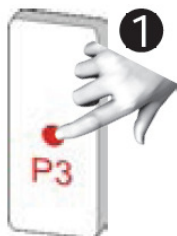

P3 Taste einmal kurz betätigen.

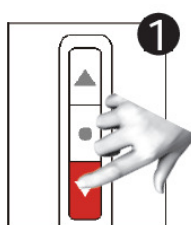

Unmittelbar die AB-Taste betätigen.



Motor bestätigt mit einer kurzen AUF- / AB-Bewegung.

Hinweis: Bei geschlossenen Markisenanlagen bitte mit der unteren Endlage beginnen.

## Endlageneinstellung „obere Endlage“ mittels Sender bei „geschlossenen Markisen“



AUF-Taste betätigen.



Markise fährt ein.



Bei geschlossener Kassette wird der Endpunkt automatisch gespeichert.

## Löschung Endlagen „obere und untere Endlage“



Drücken Sie 3 x die rückseitige P3-Taste des Senders.



Unmittelbar die Ab-Taste betätigen.

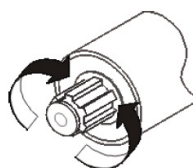

Motor bestätigt mit einer kurzen Auf- / Ab-Bewegung.

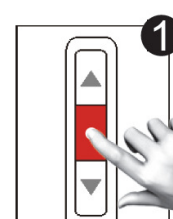

Zum Abschluss des Löschvorganges die Stopp-Taste betätigen.

**Hinweis:** Es werden immer beide Endlagen gelöscht.

## Programmierung Zwischenposition

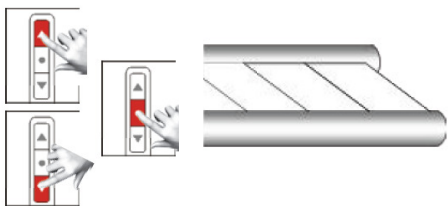

Gewünschte Zwischenposition anfahren. Diese Position kann eine beliebige Position zwischen oberer und unterer Endlage sein.

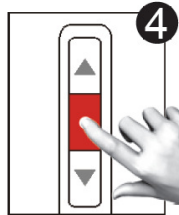

Drücken Sie 4 x die Stopp-Taste.



Motor bestätigt mit einer kurzen Auf- / Ab-Bewegung.

**Hinweis:** Ändern der Zwischenposition erfolgt in gleicher Weise.

## Zwischenposition anfahren

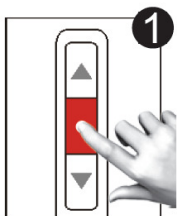

Stopp-Taste für 2 Sekunden festhalten.

**Hinweis:** Die Zwischenposition kann aus einer beliebigen Position heraus angefahren werden.

## Einlernen weiterer Sender (mittels Sender)

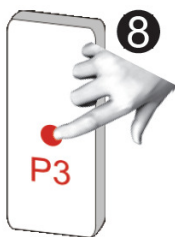

Drücken Sie 8 x die rückseitige P3-Taste des bereits eingelernten Senders.

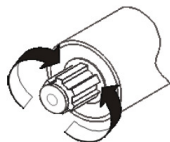

Motor bestätigt mit einer kurzen Auf-Ab-Bewegung.

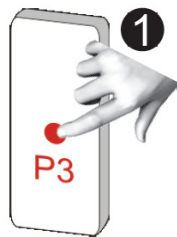

Drücken Sie 1 x die rückseitige P3-Taste des neuen Senders.



Motor bestätigt mit einer kurzen Auf-Ab-Bewegung.

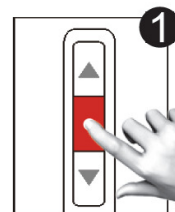

Zum Abschluss die Stopp-Taste des neuen Senders betätigen

## Einlernen weiterer Sender (mittels Netz-Ein)

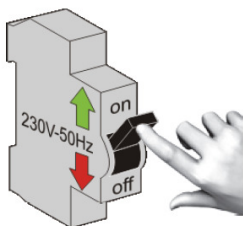

Netzversorgung einschalten.

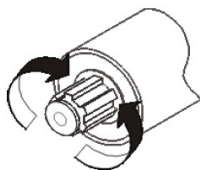

Motor bestätigt mit einer kurzen Auf- / Ab-Bewegung.

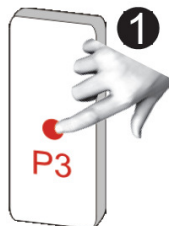

Drücken Sie 1 x die rückseitige P3-Taste des neuen Senders (innerhalb 8 Sekunden nach Netz Ein).

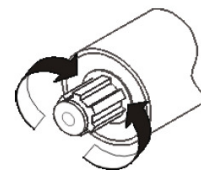

Motor bestätigt mit einer kurzen Auf- / Ab-Bewegung.

**Hinweis:** Beachten Sie, dass Sie nur den Motor / die Motoren einschalten, bei dem / denen der neue Sender eingelernt werden soll / sollen.

## Sender löschen



Drücken Sie 6 x die rückseitige P3-Taste des zu löschenden Senders.

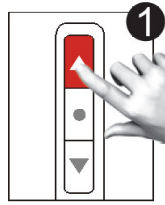

Drücken Sie 1 x die AUF-Taste des zu löschenden Senders.

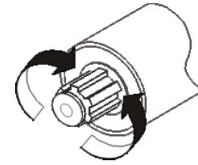

Motor bestätigt mit einer kurzen Auf- / Ab-Bewegung.

## Wetterstation „SW 4“ einlernen

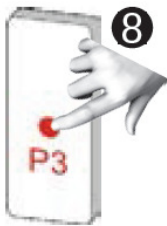

Drücken Sie 8 x die rückseitige P3-Taste des bereits eingelernten Senders.

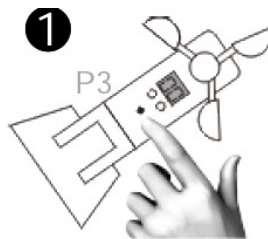

Drücken Sie 1 x die rückseitige P3-Taste der Wetterstation SW4.



Motor bestätigt mit einer kurzen Auf- / Ab-Bewegung.

## Sonnenfunktion der Wetterstation „SW 4“ einschalten



Drücken Sie 2 x die rückseitige P3-Taste eines bereits eingelernten Senders.



Drücken Sie 1 x AUF-Taste.

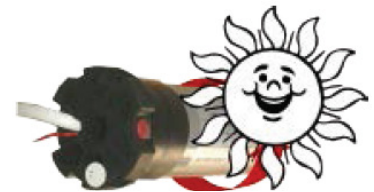

Motor bestätigt mit einer kurzen Auf- / Ab-Bewegung.

## Sonnenfunktion der Wetterstation „SW 4“ ausschalten

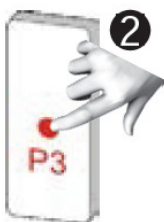

Drücken Sie 2 x die rückseitige P3-Taste eines bereits eingelernten Senders.

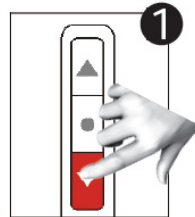

Drücken Sie 1 x AB-Taste.



Motor bestätigt mit einer kurzen Auf- / Ab-Bewegung.